

| POIGNÉES DE TIRAGE



EUROWALE
CONCEPTION ET SOLUTIONS





Nous vous invitons à découvrir notre gamme complète de poignées de tirage, à la fois décoratives et fonctionnelles, dans diverses finitions et dimensions.

La GAMME DÉCO plus particulièrement destinée aux logements, hôtels et bureaux, met en avant des finitions esthétiques dans des nuances de noir associées à d'élégantes formes géométriques.

La GAMME ESSENTIELLE cible davantage les établissements recevant du public, tels que les magasins, les écoles et les hôpitaux. Les poignées sont fonctionnelles et ergonomiques, dans un large choix de dimensions.

De plus, afin de répondre au mieux aux souhaits et contraintes techniques de chacun, nous développons toujours davantage la fabrication de POIGNÉES SUR MESURE, uniques, dans notre atelier situé à Bordeaux.

Vous disposez ainsi d'un large choix de poignées de tirage pour toutes les portes, qu'elles soient battantes ou coulissantes, intérieures et extérieures. Il ne vous reste qu'à trouver le modèle qui vous convient.

Nos collaborateurs sont à votre service et à votre écoute :

Une question Commerciale

Marc Delon Tél 06.31.07.22.10 marc.delon@eurowale.fr

Une demande de Devis

Guillaume Girard Tél 05.56.95.87.57 commercial2@eurowale.fr

Une commande

commandes@eurowale.fr

SOMMAIRE

| GAMME DÉCO

**poignées
noires**

p. 1

Des modèles esthétiques, aux belles nuances de noir mat satiné ou velouté longue tenue

**poignées
graphiques**

p. 9

Des poignées aux lignes géométriques, raffinées et élégantes, pour un style contemporain

| GAMME ESSENTIELLE

**poignées
inox 316**

p. 25

Garanties plus résistantes à la corrosion et aux agressions chimiques

**poignées
inox 304**

p. 35

Des tubes inox aux dimensions et formes ergonomiques, adaptables à tous les lieux

**Sur
Mesure**
Un produit unique

p. 51

Des modèles uniques, à personnaliser et adapter à tous les styles et à toutes hauteurs de portes

Nos poignées de tirage par dimensions

Longueurs en mm

GAMME DÉCO

		150	200	250	300	400	420	450	460	475	500	575	600	620	640	650	720	800	920	1000	1200	1320	2000	2100	2500	3000	
Tirage Pomerol Noir	Inox 304 Noir		p.2																								
Bordeaux Rosaces Noire	Inox 304 Noir		p.3		p.3																						
Tirage Yquem Noir	Inox 304 Noir				p.4																						
Tirage Rectangulaire en T Noir	Inox 304 Noir										p.5									p.5							
Bordeaux Droite Noire PVD	Inox 304 Anthracite P.V.D.										p.6											p.6		p.7			
Poignée Bastide	Inox 304 Brossé		p.10		p.10																						
Poignée New Pyla	Inox 304 Brossé		p.11		p.11																						
Tirage Yquem	Inox 304 Brossé		p.12		p.12	p.13																					
Tirage Carré	Inox 304 Brossé				p.14																						
Tirage Carré en T	Inox 304 Brossé										p.15																
Tirage Rectangulaire	Inox 304 Brossé															p.16											
Tirage Rectangulaire en T	Inox 304 Brossé										p.17											p.17					
Grand Tirage à Bagues	Inox 304 Brossé																										
Tirage Athéna	Inox 304 Brossé / Brillant				p.20																						
Bordeaux Droite Fine Massive	Inox 304 Brossé / Brillant				p.22						p.22																
Grand Tirage Rectangle	Inox 304 Brossé																										p.23

GAMME ESSENTIELLE

Bordeaux sur rosaces	Inox 316 Brossé				p.26																								
Bordeaux Coudée	Inox 316 Brossé					p.27																							
Bordeaux Droite	Inox 316 Brossé						p.29				p.28			p.29					p.28		p.28	p.28							
Bordeaux Déportée	Inox 316 Brossé						p.30				p.30			p.30					p.30										
Tirage toute hauteur	Inox 316 Brossé																										p.32	p.32	p.32
Bordeaux sur rosaces	Inox 304 Brossé		p.36	p.36	p.36	p.36	p.36																						
Tirage Pomerol	Inox 304 Brossé		p.37		p.37																								
Tirage Angle Droit	Inox 304 Brossé		p.38		p.38	p.38																							
Bordeaux Coudée	Inox 304 Brossé		p.39		p.39	p.39								p.39															
Bordeaux Droite	Inox 304 Brossé					p.40		p.40			p.40	p.40	p.40						p.40		p.40	p.40					p.42		
Bordeaux Déportée	Inox 304 Brossé													p.41															
Gros tirage droit rond	Inox 304 Brossé																											p.44	
Tirage toute hauteur	Inox 304 Brossé																											p.45	p.45
Bordeaux Demi-Lune	Inox 304 Brossé		p.46		p.46																								
Bordeaux Triangle	Inox 304 Brossé				p.47																								
Bordeaux Rectangle	Inox 304 Brossé				p.48																								
Barre anti-vandalisme	Inox 304 Brossé																											p.49	
Bâton de maréchal sur mesure	Inox 304 et 316 Brossé																											p.31 / p.43 / p.52	

SYSTÈMES DE FIXATION

Tous nos modèles sont livrés avec la visserie qui devra être adaptée au type de porte (épaisseur et matériau des portes à préciser) ainsi qu'au système de montage choisi. Les rosaces sont en option. Nous proposons 3 types de fixations :

Montage Double

2 systèmes de fixations traversantes, indiqués par la lettre D dans nos références, différents selon le type de poignée.

Système de fixation A

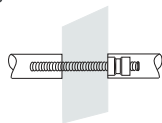

Système de fixation B

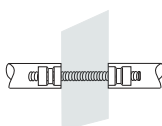

Fixations pour portes bois, alu, acier, PVC

Montage Simple Traversant

Système de fixation traversante, indiqué par les lettres ST dans nos références.

Conseillé pour les portes à forte fréquentation.

Système de fixation C

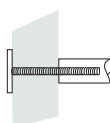

Pièce inox en tige de 8 ou 6mm selon la poignée.

Fixations pour portes bois, alu, acier, PVC

Montage Simple en Applique

2 systèmes de fixations en applique, indiqués par les lettres SA dans nos références, non traversants, ces systèmes de fixation sont conseillés pour les portes coupe-feu. Montage invisible

Système de fixation D

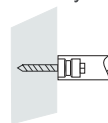

Vis pour portes bois ou portes alu non fournies

Système de fixation E



Platine à fixer de face contre la porte, vis non fournies

Fixation pour porte bois, adaptée aux poignées D32mm.

Poignées non destinées à être utilisées comme barres d'appui
(notre gamme dédiée sur <https://www.eurowale.fr/categorie-produit/e-p-m-r/barres-dappui/>)

GAMME DÉCO

poignées
noires p. 1

poignées
graphiques p. 9

**poignées
noires**

Des modèles esthétiques,
aux belles nuances de noir mat satiné
ou noir velours





TIRAGE POMEROL NOIR

Inox 304 noir velours



Pomerol Noire coordonnée

Section ronde D.19
Montage simple en Applique
entraxe 200
IN408NO-200

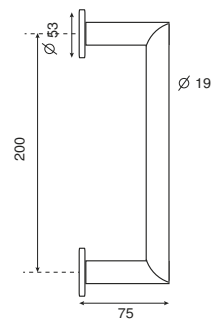

Pour portes intérieures en bois



BORDEAUX ROSACES NOIRE

Inox 304 noir velours

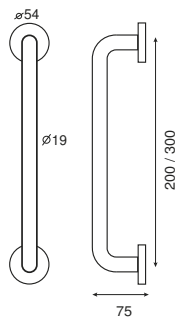

Section ronde D.19

Montage simple en Applique

entraxe 200 entraxe 300

IN409NO-200 IN409NO-300

Pour portes intérieures en bois

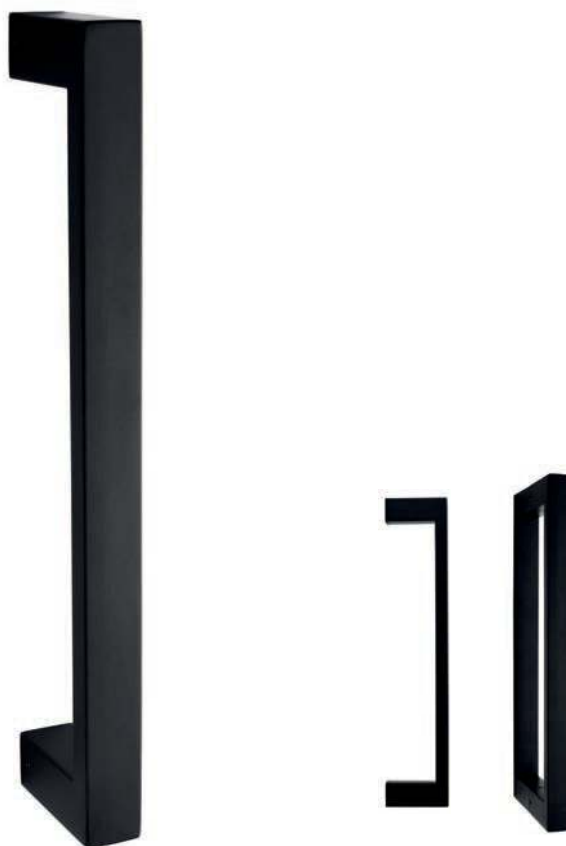

TIRAGE YQUEM NOIR

Inox 304 noir mat velours



Yquem Noire coordonnée

Section rectangulaire 25x13 entraxe 300
Montage Double Traversant A IN496NOD
Montage Simple en Applique D IN496NOSA

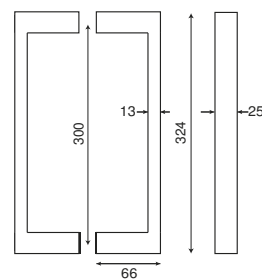

Pour portes intérieures en bois



TIRAGE RECTANGULAIRE EN T NOIR

Inox 304 noir mat velours

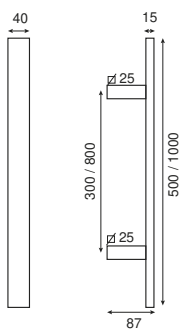

Section rectangulaire 40x15 entraxe 300/L.500 entraxe 800/L.1000

Montage Double Traversant A IN444NOD IN445NOD

Montage Simple Traversant C IN444NOST IN445NOST

Montage simple en Applique D IN444NOSA IN445NOSA

Pour portes d'entrée

poignées noires

Le **PVD** (dépôt physique en phase vapeur) est un procédé de métallisation par vaporisation d'une pellicule de nitrure de titane.

Ce traitement apporte une **meilleure résistance aux rayures et à la corrosion**. Ce modèle est préconisé dans le cas d'un usage très fréquent



BORDEAUX DROITE NOIRE Traitée Titane (P.V.D.)

Classicisme et robustesse garantis grâce à un «super» traitement anti-corrosion

Inox 304 noir



Pomerol Noire Traitée PVD coordonnée

Section ronde D.32	entraxe 300/L.500	entraxe 1000/L.1200
Montage Double Traversant A	IN489NO-300D	IN489NO-1000D
Montage Simple Traversant C	IN489NO-300ST	IN489NO-1000ST
Montage simple en Applique D	IN489NO-300SA	IN489NO-1000SA

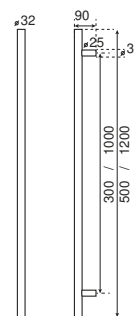

Pour les portes d'entrée



Ø 40

BORDEAUX DROITE NOIRE
Traitée Titane (P.V.D.)

Grande longueur

Inox 304 noir

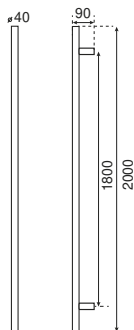

Section ronde **D.40**

entraxe 1800/L.2000

Montage Double Traversant A

IN489NO-1800D

Montage Simple Traversant C

IN489NO-1800ST

Pour les portes d'entrée

poignées graphiques

Des poignées aux lignes géométriques,
raffinées et élégantes en inox brossé





Bastide coordonnée

POIGNÉE BASTIDE

Deux versions pour cette poignée confortable avec son arrière bombé

Inox 304 brossé mat

Version sur rosaces D.53mm	entraxe 200	entraxe 300
Montage simple en Applique D	IN473-200	IN473-300
Version sur micro-rosaces D.30mm	entraxe 200	entraxe 300
Montage Double Traversant A	IN474D-200	IN474D-300
Montage Simple Traversant C	IN474S-200	IN474S-300
Montage simple en Applique D	IN474SA-200	IN474SA-300

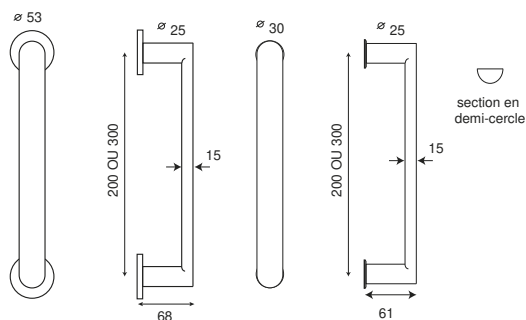

Pour portes intérieures



*New Pyla coordonnée
sur rosace carrée*



*New Pyla coordonnée
sur rosace ronde*

POIGNÉE NEW PYLA

Inox 304 brossé mat

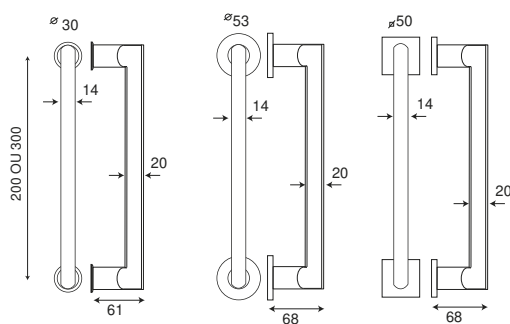

Version sur micro-rosaces D.30mm	entraxe 200	entraxe 300
Montage Double Traversant A	IN476D-200	IN476D-300
Montage Simple Traversant C	IN476S-200	IN476S-300
Montage simple en Applique D	IN476SA-200	IN476SA-300
Version sur rosaces rondes D.53mm	entraxe 200	entraxe 300
Montage simple en Applique D	IN475-200	IN475-300
Version sur rosaces carrées D.50mm	entraxe 200	entraxe 300
Montage simple en Applique D	IN477-200	IN477-300

Pour portes intérieures



TIRAGE YQUEM SUR ROSACES

Inox 304 brossé mat

Avec rosaces

Section rectangulaire 10x20	entraxe 200	entraxe 300
Montage Simple en Applique	IN406-200	IN406-300

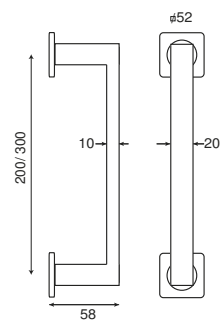

Pour portes intérieures



TIRAGE YQUEM

Inox 304 brossé mat

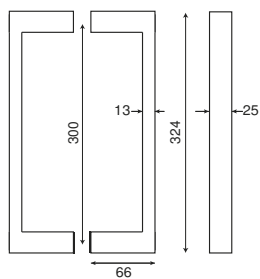

Sans rosace

Section rectangulaire 25x13 entraxe 300

Montage Double Traversant A IN496D

Montage Simple en Applique D IN496SA



Yquem coordonnée

Pour portes intérieures en bois



TIRAGE CARRÉ

Inox 304 brossé mat

Section carrée D.25	entraxe 300
Montage Double Traversant B	IN472D
Montage Simple en Applique D	IN472SA

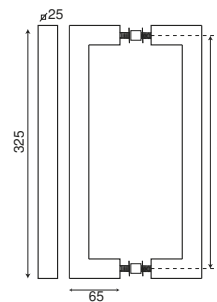

Pour portes d'entrée et d'intérieur



TIRAGE CARRÉ EN T

Inox 304 brossé mat

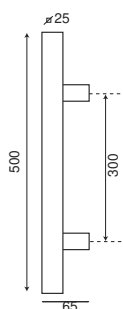

Section carrée D.25
Montage Double Traversant A
Montage Simple Traversant C

entraxe 300/L.500
IN478D
IN478ST

Pour portes d'entrée et d'intérieur



TIRAGE RECTANGULAIRE

Inox 304 brossé mat

Section rectangulaire 25x38

entraxe 600/L.640

Montage Double Traversant A

IN479D

Montage Simple Traversant C

IN479ST

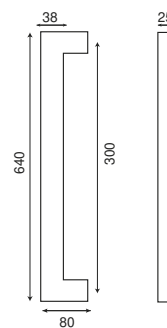

Pour portes d'entrée



TIRAGE RECTANGULAIRE EN T

Inox 304 brossé mat

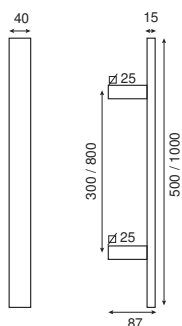

Section rectangulaire 40x15

Montage Double Traversant A

Montage Simple Traversant C

Montage simple en Applique D

entraxe 300/L.500

entraxe 800/L.1000

IN444D

IN444ST

IN444SA

IN445D

IN445ST

IN445SA

Pour portes d'entrée



GRAND TIRAGE À BAGUES DROIT

Sobriété et élégance du modèle

Inox 304 brossé mat

Section ronde D.32

entraxe 500/L.650

Montage Double Traversant A

IN492D

Montage Simple Traversant C

IN492ST

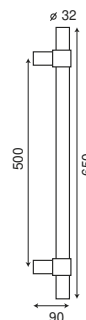

Pour portes d'entrée en bois



GRAND TIRAGE À BAGUES DÉPORTÉ

Inox 304 brossé mat

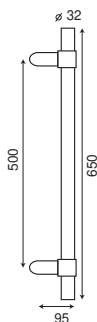

Section ronde D.32

entraxe 500/L.650

Montage Double Traversant A

IN493D

Montage Simple Traversant C

IN493ST

Pour portes d'entrée en bois



TIRAGE ATHÉNA

Version mate

Inox 304 brossé mat



Athéna coordonnée



*Poignée en version
centre de porte d'entrée
entraxe 200*

Section ronde D.25 entraxe 300

Montage Double Traversant A IN491D
Montage Simple en Applique D IN491SA

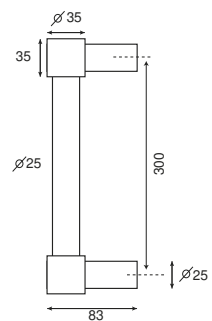

Pour portes d'entrée



TIRAGE ATHÉNA

Version brillante

Inox 304 brillant

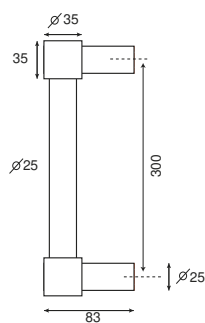

Section ronde D.25

entraxe 300

Montage Double Traversant A
Montage Simple en Applique D

IN491DB
IN491SAB

Pour portes d'entrée



BORDEAUX DROITE FINE MASSIVE

Discrète, élégante et robuste : résolument moderne

Inox 304 massif brossé mat

Section ronde D.19	entraxe 200/L.300	entraxe 300/L.500
Montage Double Traversant A	IN427D	IN428D
Montage Simple Traversant C	IN427ST	IN428ST

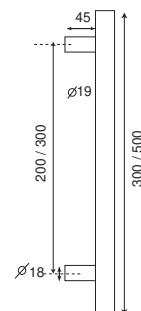

Pour portes d'entrée et d'intérieur

**Sur
Mesure**
Un produit unique

*Nous nous adaptons à vos besoins :
tube recoupable*



GRAND TIRAGE RECTANGLE

Inox 304 brossé mat

Section rectangulaire 30x40	L.2500
Montage Simple Traversant tube de 1,5mm d'épaisseur	IN486-2500
kit de fixation droit	IN487
composition : 2 pattes et 2 vis de 10cm	

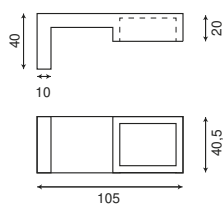

Pour portes d'entrée

GAMME ESSENTIELLE

poignées
inox 316 p. 25

poignées
inox 304 p. 35

poignées
inox 316

HAUTE RÉSISTANCE

- ✦ Résistant à la corrosion en milieu marin
- ✦ Résistant aux agressions chimiques

Les poignées en inox 316 sont préconisées dans les milieux agressifs, tels que les bords de mer, les piscines, les laboratoires, en agro-alimentaire...





BORDEAUX SUR ROSACES

Inox 316 brossé mat

Section ronde D.25 entraxe 300
Montage Simple en Applique IN403M-316

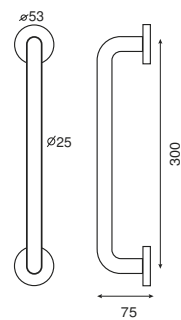

Existe en Inox 304 p.36

Pour portes d'intérieur



BORDEAUX COUDÉE

Inox 316 brossé mat

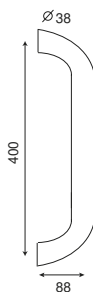

Section ronde D.38

entraxe 400

Montage Double Traversant A

IN426D

Montage Simple Traversant C

IN426ST

Pour portes d'entrée et d'intérieur

Existe en Inox 304 p.39



Ø 32

BORDEAUX DROITE D.32

Inox 316 brossé mat

Section ronde D.32	entraxe 300/L.500	entraxe 600/L.800	entraxe 800/L.1000	entraxe 1000/L.1200
Montage Double Traversant A	IN494-300D	IN494-600D	IN494-800D	IN494-1000D
Montage Simple Traversant C	IN494-300ST	IN494-600ST	IN494-800ST	IN494-1000ST
Montage Simple en Applique	IN494-300SA	IN494-600SA	IN494-800SA	IN494-1000SA



Existe en Inox 304 p.40

Pour portes d'entrée et d'intérieur

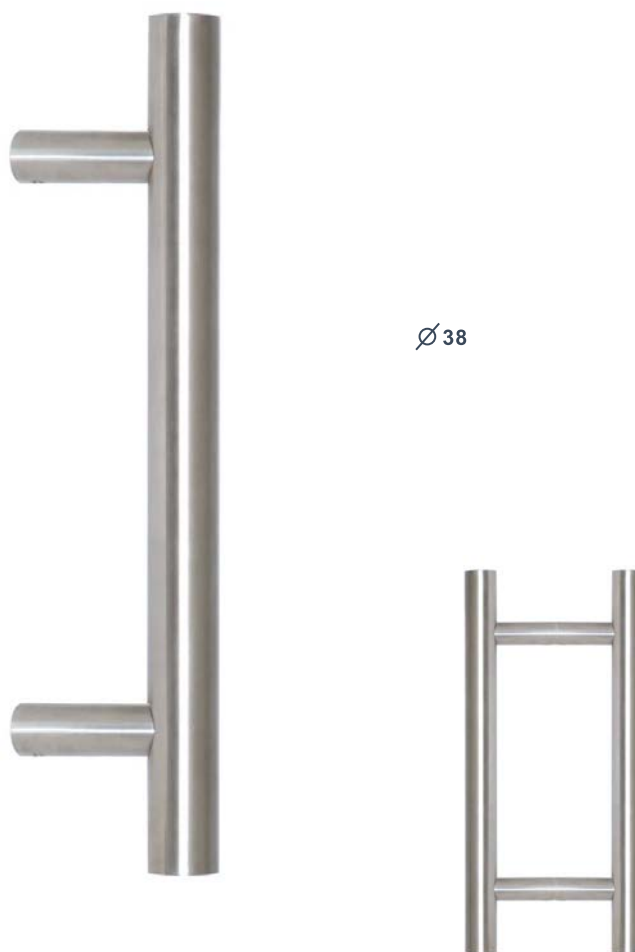

BORDEAUX DROITE D.38

Inox 316 brossé mat

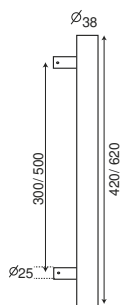

Section ronde D.38	entraxe 300/L.420	entraxe 500/L.620
Montage Double Traversant A	IN414D	IN415D
Montage Simple Traversant C	IN414ST	IN415ST

Pour portes d'entrée et d'intérieur



BORDEAUX DÉPORTÉE

Inox 316 brossé mat

Section ronde D.32	entraxe 300/L.500	entraxe 600/L.800
Montage Double Traversant A	IN495-300D	IN495-600D
Montage Simple Traversant C	IN495-300ST	IN495-600ST
Section ronde D.38	entraxe 300/L.420	entraxe 500/L.620
Montage Double Traversant A	IN458D	IN459D

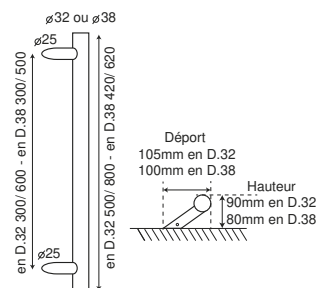

Existe en Inox 304 p.41

Pour portes d'entrée

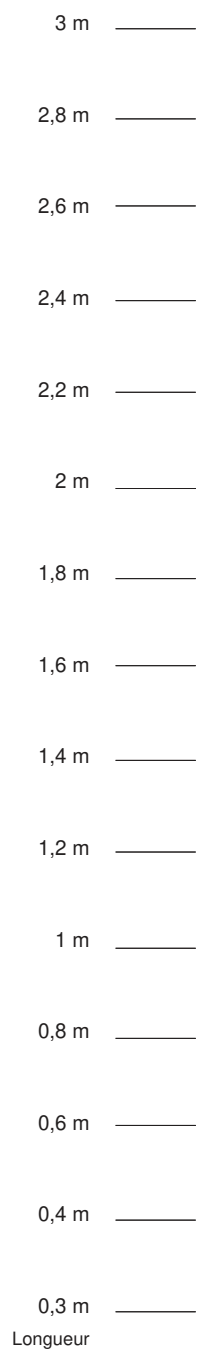

BÂTON DE MARÉCHAL SUR MESURE

Pour répondre le mieux possible aux besoins de nos clients tant en matière décorative que technique, nous proposons un service de fabrication de barres de tirage en inox sur mesure. Nous vous aidons à étudier et concrétiser vos projets.

Inox 316 brossé mat



Longueur du tube au choix :
3m maximum

Diamètre du tube au choix

Tube $\varnothing 32$ ou $\varnothing 40$

Le diamètre 40mm est conseillé
pour les grandes longueurs

Systèmes et nombre de fixation au choix :

Fixation Droite
ou
Fixation Déportée

Montage Double Traversant
Montage Simple Traversant

Les détails pour concrétiser
vos projets sur mesure p.52

Pour toutes les portes

Existe en Inox 304 p.43



**Sur
Mesure**
Un produit unique

*Nous nous adaptons à vos besoins :
tube recoupable*



TIRAGE TOUTE HAUTEUR DROIT OU DÉPORTÉ

Inox 316 brossé mat

Section ronde D.40	L.2000	L.2500	L.3000
Tube de 1,5 mm d'épaisseur	IN460-2000	IN460-2500	IN460-3000

Kit de fixation traversant Droit IN481-316
Composition : 2 pattes, 2 bouchons, 2 vis de 10cm, 4 écrous borgnes, 4 rondelles

Kit de fixation traversant Déporté IN482-316
Composition : 2 pattes, 2 bouchons, 2 vis de 10cm, 4 écrous borgnes, 4 rondelles

Option visserie renforcée IN631
Composition : 2 vis de 10cm, 4 écrous auto-cassants, 4 rondelles

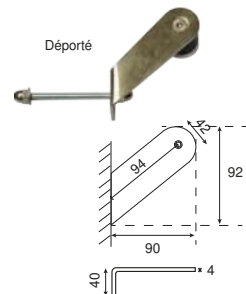
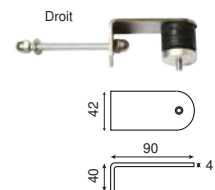

Existe en Inox 304 p.45



**poignées
inox 304**

Des tubes inox aux dimensions et formes ergonomiques, des poignées essentielles adaptables à tous les lieux



poignées
inox 304



Margaux coordonnée



Médoc coordonnée

BORDEAUX SUR ROSACES

Inox 304 brossé mat

Section ronde D.19	entraxe 150	entraxe 200	entraxe 300	
Montage Simple en Applique	IN407ST150	IN407ST200	IN407ST300	
Section ronde D.22	entraxe 150			
Montage Simple en Applique	IN400M			
Section ronde D.25	entraxe 200	entraxe 250	entraxe 300	entraxe 400
Montage Simple en Applique	IN401M	IN402M	IN403M	IN404M

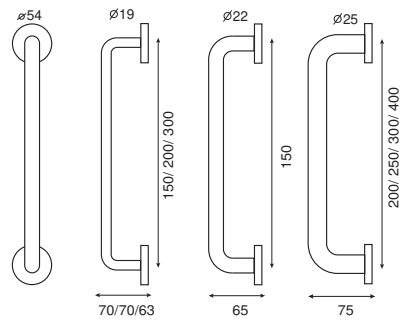

Existe en Inox 316 p.26

Pour portes d'intérieur



TIRAGE POMEROL

Inox 304 brossé mat

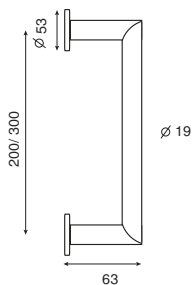

Section ronde D.19	entraxe 200	entraxe 300
Montage Simple en Applique	IN408-200	IN408-300



Pomerol coordonnée

Pour portes d'intérieur



TIRAGE ANGLE DROIT

Inox 304 brossé mat



Section ronde D.19	entraxe 200	entraxe 300
Montage Double Traversant A	IN905D	IN906D
Montage Simple Traversant C	IN905ST	IN906ST
Montage Simple en Applique D	IN905SA	IN906SA
Section ronde D.32	entraxe 300	entraxe 400
Montage Double Traversant A	IN466D	IN467D
Montage Simple Traversant C	IN466ST	IN467ST
Montage Simple en Applique E	IN466SA	IN467SA

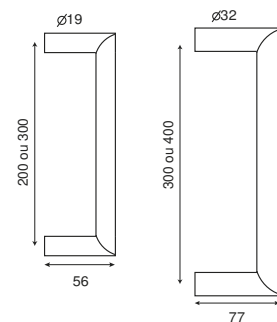

Pour portes d'intérieur



BORDEAUX COUDÉE

Inox 304 brossé mat

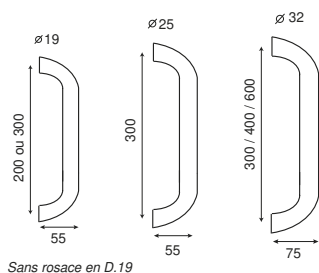

Section ronde D.19	entraxe 200	entraxe 300	
Montage Double Traversant A	IN902D	IN903D	
Montage Simple Traversant C	IN902ST	IN903ST	
Montage Simple en Applique D	IN902SA	IN903SA	
Section ronde D.25	entraxe 300		
Montage Double Traversant B	IN901D		
Montage Simple en Applique D	IN901SA		
Section ronde D.32	entraxe 300	entraxe 400	entraxe 600
Montage Double Traversant A	IN421D	IN422D	IN424D
Montage Simple Traversant C	IN421ST	IN422ST	IN424ST
Montage Simple en Applique E	IN421SA	IN422SA	IN424SA

Pour portes d'intérieur

Existe en Inox 316 p.27



BORDEAUX DROITE

Inox 304 brossé mat

Section ronde D.25	entraxe 300/L.450	entraxe 400/L.500	entraxe 475/L.575
Montage Double Traversant A	IN411D	IN412D	IN413D
Montage Simple Traversant C	IN411ST	IN412ST	IN413ST
Section ronde D.32	entraxe 300/L.400	entraxe 400/L.500	entraxe 500/L.600
Montage Double Traversant A	IN416D	IN420D	IN419-500D
Montage Simple Traversant C	IN416ST	IN420ST	IN419-500ST
	entraxe 600/L.720	entraxe 800/L.1000	entraxe 1000/L.1200
Montage Double Traversant A	IN418D	IN419-800D	IN419-1000D
Montage Simple Traversant C	IN418ST	IN419-800ST	IN419-1000ST

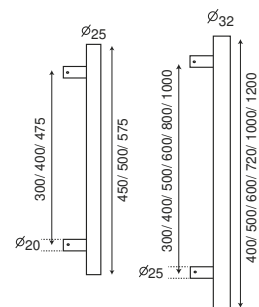

Existe en Inox 316 p.28/29

Pour portes d'entrée



BORDEAUX DÉPORTÉE

Inox 304 brossé mat

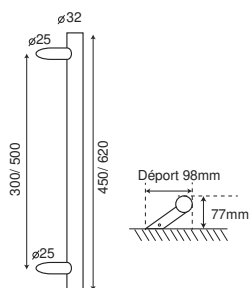

Section ronde D.32	entraxe 300/L.450	entraxe 500/L.620
Montage Double Traversant A	IN456D	IN457D
Montage Simple Traversant C	IN456ST	IN457ST

Pour portes d'entrée

Existe en Inox 316 p.30

**BORDEAUX DROITE
GRANDE LONGUEUR**

Inox 304 brossé mat

Section ronde D.40	entraxe 1800/L.2000
Montage Double Traversant	IN490-1800D
Montage Simple Traversant C	IN490-1800ST

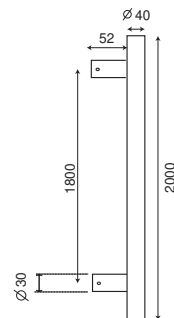

Pour portes d'entrée

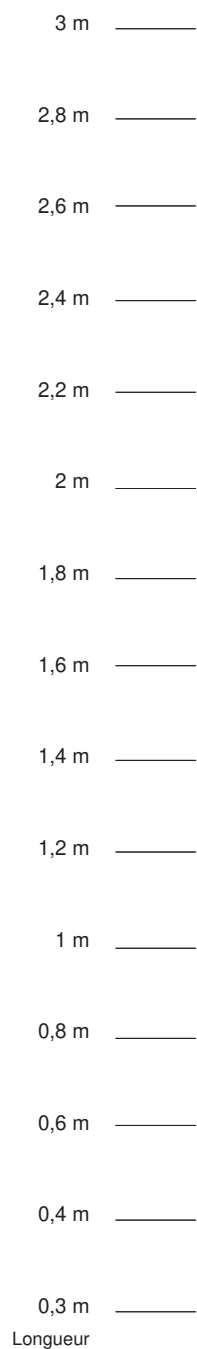

BÂTON DE MARÉCHAL SUR MESURE

Pour répondre le mieux possible aux besoins de nos clients tant en matière décorative que technique, nous proposons un service de fabrication de barres de tirage en inox sur mesure.

Nous vous aidons à étudier et concrétiser vos projets.

Inox 304 brossé mat

Longueur du tube au choix :
3m maximum

Diamètre du tube au choix
Tube $\varnothing 40$

Systèmes et nombre de fixation au choix :

Fixation Droite	Montage Double Traversant
Fixation Déportée	Montage Simple Traversant
	Montage Simple en Applique

Les détails pour concrétiser vos projets sur mesure p.52

Pour portes d'entrée

Existe en Inox 316 p.31



**Sur
Mesure**
Un produit unique

**Nous nous adaptons à vos besoins :
tube recoupable**

Gros tube D.50 pour une
meilleure prise en main

Poignée adaptée aux portes de
plus de 2m50 de hauteur

GROS TIRAGE DROIT ROND

Inox 304 brossé mat

Section ronde D.50	L.3000
Montage Simple Traversant tube de 1,5mm d'épaisseur	IN483-3000
kit de fixation droit	IN484
composition :	
2 pattes, 2 bouchons et 2 vis de 10cm	

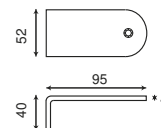

Pour portes d'entrée

Sur
Mesure
Un produit unique

*Nous nous adaptons à vos besoins :
tube recoupable*

Tirage Droit ou Déporté

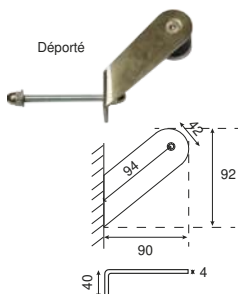
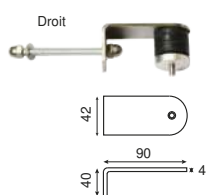

TIRAGE TOUTE HAUTEUR DROIT OU DÉPORTÉ

Inox 304 brossé mat

Section ronde D.40	L.2500	L.3000
Tube de 1,5 mm d'épaisseur	IN480-2500	IN480-3000

Kit de fixation traversant Droit IN481

Composition : 2 pattes, 2 bouchons, 2 vis de 10cm, 4 écrous borgnes, 4 rondelles

Kit de fixation traversant Déporté IN482

Composition : 2 pattes, 2 bouchons, 2 vis de 10cm, 4 écrous borgnes, 4 rondelles

Option visserie renforcée IN631

Composition : 2 vis de 10cm, 4 écrous auto-cassants, 4 rondelles

Pour portes d'entrée et d'intérieur

Existe en Inox 316 p.32



BORDEAUX DEMI-LUNE

Inox 304 brossé mat

Section ronde D.32	entraxe 200	entraxe 300
Montage Double Traversant A	IN451D	IN452D
Montage Simple Traversant C	IN451ST	IN452ST

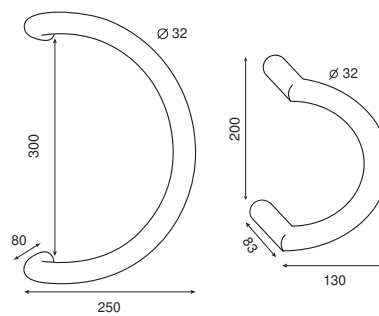

Pour portes d'entrée



BORDEAUX TRIANGLE

Inox 304 brossé mat

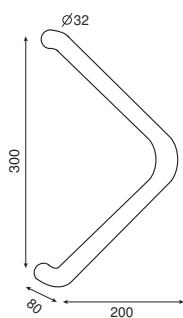

Section ronde D.32	entraxe 300
Montage Double Traversant A	IN441D
Montage Simple Traversant C	IN441ST

Pour portes d'entrée



BORDEAUX RECTANGLE

Inox 304 brossé mat

Section ronde D.32

Montage Double Traversant A

Montage Simple Traversant C

entraxe 300

IN431D

IN431ST

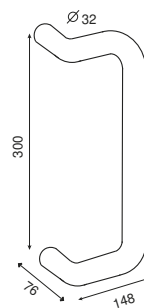

Pour portes d'entrée

La conception robuste du produit tout comme le type de fixation contribuent à limiter le vandalisme dans une entrée d'immeuble

Plaque massive anti-arrachage qui ne permet pas le passage d'une barre pour bloquer la porte

Tube de gros diamètre pour une meilleure prise en main



En version déportée pour une meilleure préhension



Fixation sur 2 pattes épaisses et larges pour plus de solidité, maintenues par des écrous inviolables auto-cassants au serrage

BARRE ANTI-VANDALISME

Inox 304 brossé mat

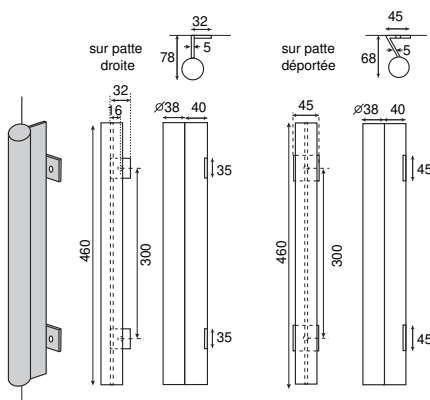

Section ronde D.38

entraxe 300/L.460

Montage Simple Traversant
sur pattes droites
sur pattes déportées

IN470

IN471

Peut être couplée avec une poignée Bordeaux Droite (voir p.40) à l'intérieur

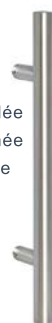

Pour portes d'entrée en bois

| SUR MESURE

F Sur
Mesure
Un produit unique

Des modèles uniques, à personnaliser
et à adapter à chaque style et
à toutes hauteurs de portes



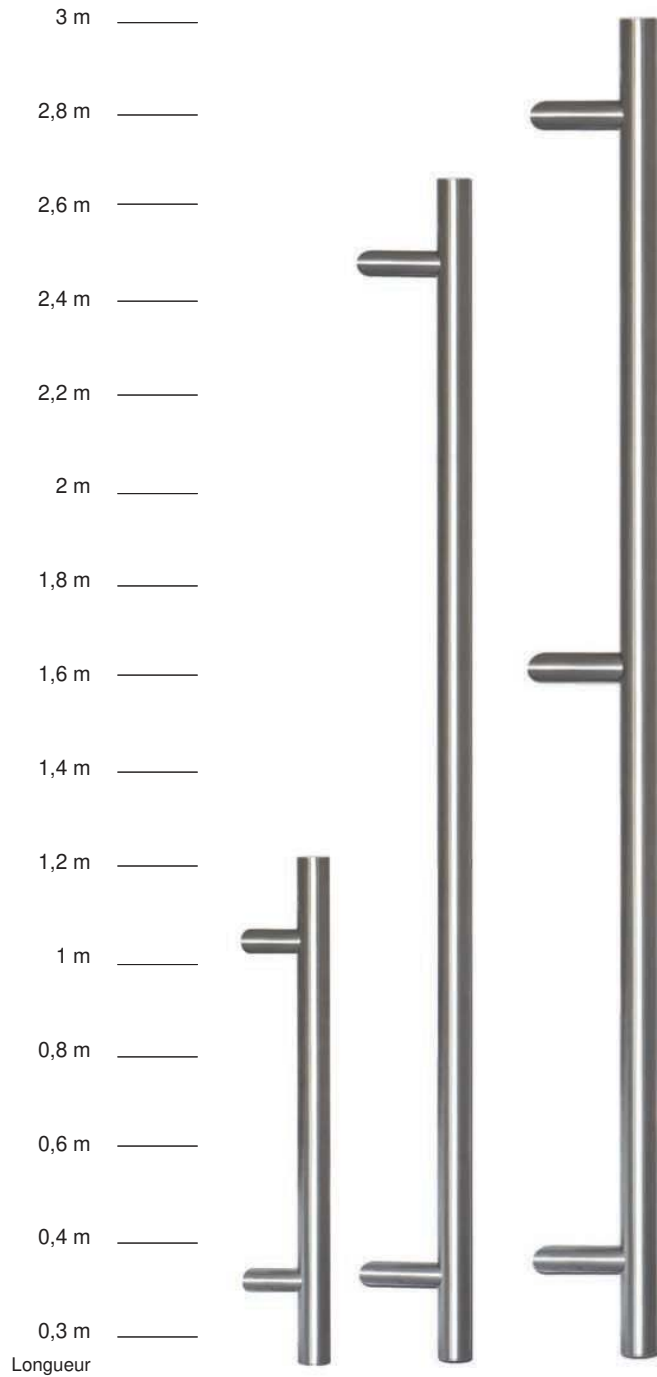

BÂTON DE MARÉCHAL SUR MESURE

Inox 304 ou Inox 316 brossé mat

Pour répondre le mieux possible aux besoins de nos clients tant en matière décorative que technique, nous proposons un service de fabrication de barres de tirage en inox sur mesure réalisées dans notre atelier.

Nous vous aidons à étudier et concrétiser vos projets.

Bon de commande p.54

FABRICATION SUR MESURE

Le tube



Type d'inox et diamètre du tube au choix

Pour une meilleure longévité nos poignées sont en inox 304 ou en inox 316, plus résistant à la corrosion en milieu marin et aux agressions chimiques ; nous le préconisons pour les bords de mer, piscines, laboratoires, en agro-alimentaire...

Le diamètre 40mm est conseillé pour les grandes longueurs

Longueur du tube au choix : 3m maximum

Inox 304 Tube \varnothing 40

Inox 316 Tube \varnothing 32 ou \varnothing 40

Les fixations

Fixation droite ou déportée au choix

En fonction des goûts et de l'utilisation

Fixation simple ou double au choix

En fonction des contraintes

Nombre de fixations et positionnement au choix

Il est conseillé de multiplier les fixations pour les grandes longueurs

Fixation Droite Simple



Fixation Déportée Simple



Fixation Droite Double



Fixation Déportée Double



Systèmes de fixations au choix



Fixation Simple en applique E *uniquement en fixation Droite*



Fixation Simple Traversante C



Fixation Double Traversante A

Rosaces en option

Pour tous les types de portes ; préciser l'épaisseur et le matériau des portes

DES BÂTONS DE MARÉCHAL SUR MESURE

VOS CHOIX EN 5 ÉTAPES



Raison Sociale
Nom

Date

Réf. Chantier

Veuillez indiquer votre choix et le nombre de références commandées



1 L'INOX ET LE DIAMÈTRE DU TUBE

Ø 40 en inox 304

Ø 32 en inox 316

Ø 40 en inox 316

*Pour une meilleure longévité nos poignées sont en **inox 304** ou en **inox 316** plus résistant à la corrosion en milieu marin et aux agressions chimiques ; nous le préconisons pour les **bords de mer, piscines, laboratoires, en agro-alimentaire...***

Le diamètre 40mm est conseillé pour les grandes longueurs

2 LA LONGUEUR DU TUBE

 max. 3 m

3 LES FIXATIONS SIMPLES ou DOUBLES / DROITES ou DÉPORTÉES

En inox 304 ou 316 selon le choix du tube, et fonction des goûts et de l'utilisation

ENTRETOISE	DROITE	DÉPORTÉE	Systèmes de montages	
SIMPLE			<input type="checkbox"/> en Applique E <i>uniquement en fixation DROITE</i>	<input type="checkbox"/> Traversant C
DOUBLE			<input type="checkbox"/> Traversant A	<input type="checkbox"/> Avec rosaces

4 LE NOMBRE D'ENTRETOISES

5 LE POSITIONNEMENT DES ENTRETOISES

Veuillez indiquer les entraxes de fixations

Porte : Épaisseur

Matériau



commandes@eurowale.fr



 **EUROWALE.fr**

Accessoires de portes et fenêtres

28, rue des Berles 33185 Le Haillan Tél : 05 56 95 87 57 direction@eurowale.fr