

poignées graphiques

Des poignées aux lignes géométriques,
raffinées et élégantes en inox brossé





Bastide coordonnée

POIGNÉE BASTIDE

Deux versions pour cette poignée confortable avec son arrière bombé

Inox 304 brossé mat

Version sur rosaces D.53mm	entraxe 200	entraxe 300
Montage simple en Applique D	IN473-200	IN473-300
Version sur micro-rosaces D.30mm	entraxe 200	entraxe 300
Montage Double Traversant A	IN474D-200	IN474D-300
Montage Simple Traversant C	IN474S-200	IN474S-300
Montage simple en Applique D	IN474SA-200	IN474SA-300

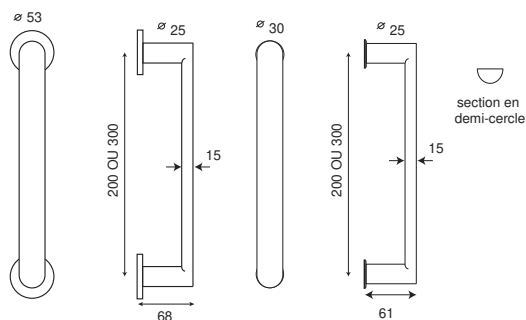

Pour portes intérieures



*New Pyla coordonnée
sur rosace carrée*



*New Pyla coordonnée
sur rosace ronde*

POIGNÉE NEW PYLA

Inox 304 brossé mat

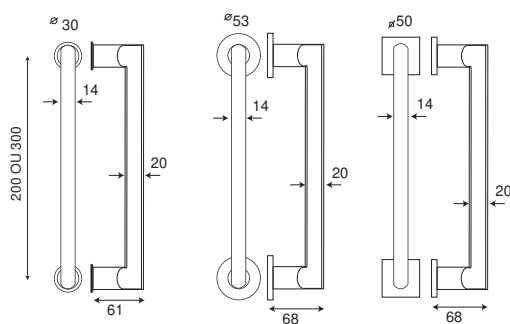

Version sur micro-rosaces D.30mm	entraxe 200	entraxe 300
Montage Double Traversant A	IN476D-200	IN476D-300
Montage Simple Traversant C	IN476S-200	IN476S-300
Montage simple en Applique D	IN476SA-200	IN476SA-300
Version sur rosaces rondes D.53mm	entraxe 200	entraxe 300
Montage simple en Applique D	IN475-200	IN475-300
Version sur rosaces carrées D.50mm	entraxe 200	entraxe 300
Montage simple en Applique D	IN477-200	IN477-300

Pour portes intérieures



TIRAGE YQUEM SUR ROSACES

Inox 304 brossé mat

Avec rosaces

Section rectangulaire 10x20	entraxe 200	entraxe 300
Montage Simple en Applique	IN406-200	IN406-300

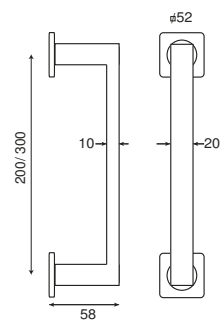

Pour portes intérieures



TIRAGE YQUEM

Inox 304 brossé mat

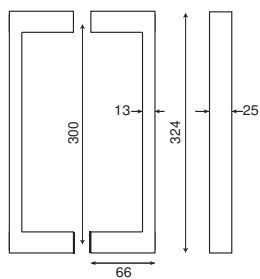

Sans rosace

Section rectangulaire 25x13 entraxe 300

Montage Double Traversant A IN496D

Montage Simple en Applique D IN496SA



Yquem coordonnée

Pour portes intérieures en bois



TIRAGE CARRÉ

Inox 304 brossé mat

Section carrée D.25	entraxe 300
Montage Double Traversant B	IN472D
Montage Simple en Applique D	IN472SA

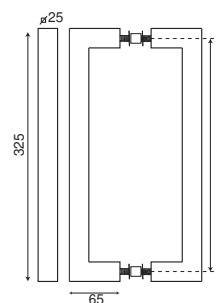

Pour portes d'entrée et d'intérieur



TIRAGE CARRÉ EN T

Inox 304 brossé mat

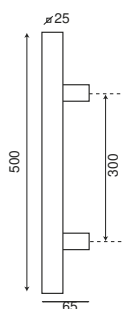

Section carrée D.25
Montage Double Traversant A
Montage Simple Traversant C

entraxe 300/L.500
IN478D
IN478ST

Pour portes d'entrée et d'intérieur



TIRAGE RECTANGULAIRE

Inox 304 brossé mat

Section rectangulaire 25x38

entraxe 600/L.640

Montage Double Traversant A

IN479D

Montage Simple Traversant C

IN479ST

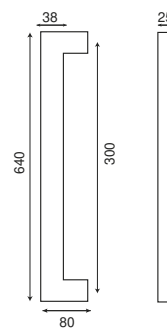

Pour portes d'entrée



TIRAGE RECTANGULAIRE EN T

Inox 304 brossé mat

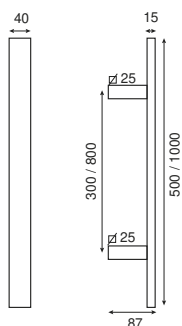

Section rectangulaire 40x15

entraxe 300/L.500 entraxe 800/L.1000

Montage Double Traversant A

IN444D

IN445D

Montage Simple Traversant C

IN444ST

IN445ST

Montage simple en Applique D

IN444SA

IN445SA

Pour portes d'entrée



GRAND TIRAGE À BAGUES DROIT

Sobriété et élégance du modèle

Inox 304 brossé mat

Section ronde D.32

entraxe 500/L.650

Montage Double Traversant A

IN492D

Montage Simple Traversant C

IN492ST

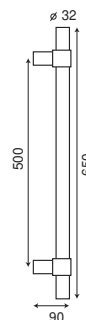

Pour portes d'entrée en bois



GRAND TIRAGE À BAGUES DÉPORTÉ

Inox 304 brossé mat

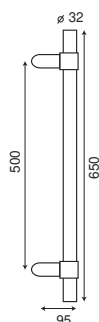

Section ronde D.32

entraxe 500/L.650

Montage Double Traversant A

IN493D

Montage Simple Traversant C

IN493ST

Pour portes d'entrée en bois



TIRAGE ATHÉNA

Version mate

Inox 304 brossé mat



Athéna coordonnée



*Poignée en version
centre de porte d'entrée
entraxe 200*

Section ronde D.25 entraxe 300

Montage Double Traversant A IN491D
Montage Simple en Applique D IN491SA

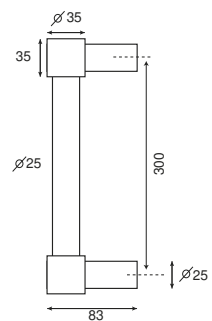

Pour portes d'entrée



TIRAGE ATHÉNA

Version brillante

Inox 304 brillant

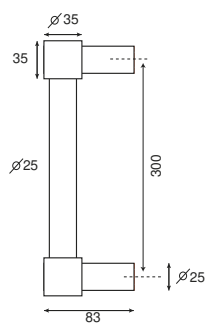

Section ronde D.25

entraxe 300

Montage Double Traversant A

IN491DB

Montage Simple en Applique D

IN491SAB

Pour portes d'entrée



BORDEAUX DROITE FINE MASSIVE

Discrète, élégante et robuste : résolument moderne

Inox 304 massif brossé mat

Section ronde D.19	entraxe 200/L.300	entraxe 300/L.500
Montage Double Traversant A	IN427D	IN428D
Montage Simple Traversant C	IN427ST	IN428ST

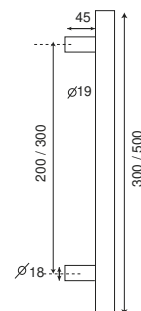

Pour portes d'entrée et d'intérieur

**Sur
Mesure**
Un produit unique

**Nous nous adaptons à vos besoins :
tube recoupable**



GRAND TIRAGE RECTANGLE

Inox 304 brossé mat

Section rectangulaire 30x40	L.2500
Montage Simple Traversant tube de 1,5mm d'épaisseur	IN486-2500
kit de fixation droit	IN487
composition : 2 pattes et 2 vis de 10cm	

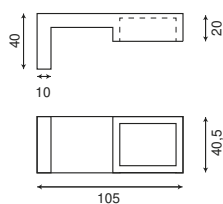

Pour portes d'entrée