

Instructions de montage pour kit références : KC084 / KC085 / KC083 / KC087

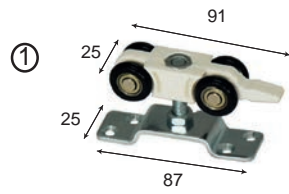

2 systèmes de fixation avec support fonte et roues delrin montées sur roulements à billes type ZS29 : silence de fonctionnement élevé.

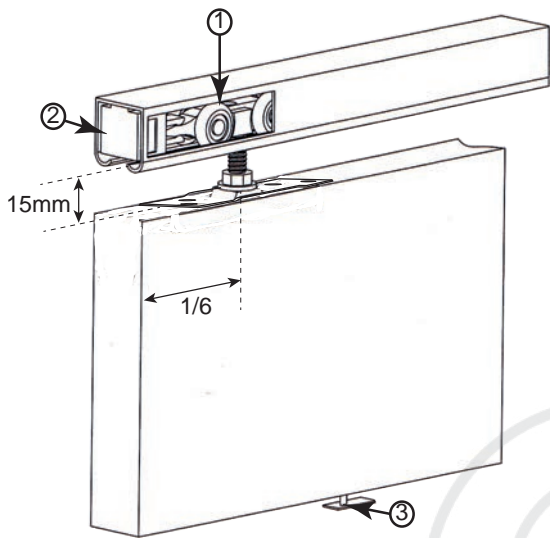
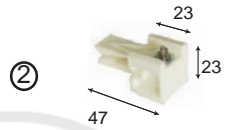
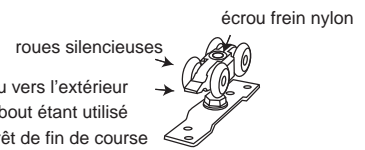

2 arrêts de fin de course pour blocage porte

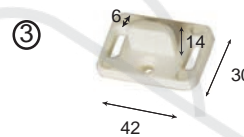

1 guide porte au sol pour faciliter l'ouverture

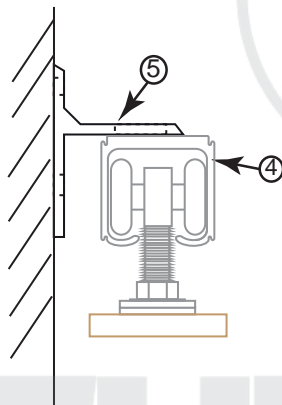
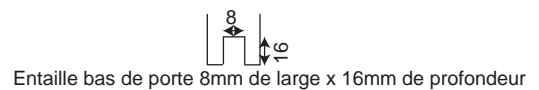

Systèmes de fixation au mur :



Rail à gorge en aluminium anodisé argent, pour un guidage précis de la porte.

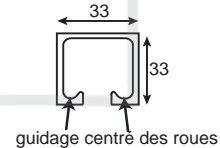

Équerre en option pour fixation murale réf. KC107

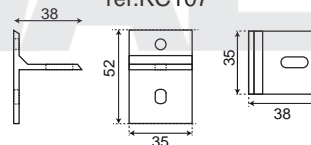

GUIDE DE MONTAGE

- Prévoir une entaille sur le champ inférieur de la porte pour permettre un bon coulissage sur le guide porte ③

- Étape 1 : fixation du rail ④ au mur avec ajout de tasseaux ou d'équerres ⑤

Attention à bien écarter le rail du mur si une plinthe déborde

Hauteur du rail = hauteur de la porte + 53mm (=distance du rail à la porte)

- Étape 2 : positionnement sur la porte des 2 fixations à roulettes ① puis réglage de la hauteur (15mm).

Serrage final avec la clé large fournie dans le kit

⚠ ne pas serrer avant d'avoir ajusté la hauteur de la porte

Faire coulisser le tout dans le rail.

- Étape 3 : fixation de la butée coulissante ③ au sol

- Étape 4 : installer les arrêts de fin de course ② à chaque extrémité du rail. Perforer légèrement le tube pour fixer l'arrêt

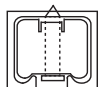
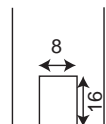
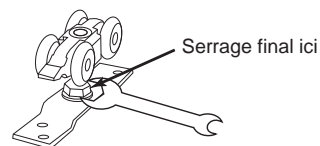

KIT COULISSANT SUR RAIL DE GUIDAGE ALU

SYSTÈME DE FIXATION POUR PORTES COULISSANTES EN APPLIQUE EN BOIS

Type de porte
Portes intérieures en bois

Poids de porte
Maximum 60kg

Épaisseur de porte
25 à 50mm

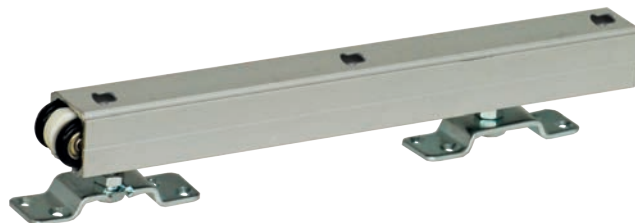

Kit complet L.1,90m
réf.KC084

Pour portes larges
Kit complet L.2,40m
réf.KC085

Pour portes larges
Kit complet & bandeau L.2,40m
réf.KC083

Pour portes doubles
Kit complet L.3m
réf.KC087

Composition kits complets

<p><u>Rail pré percé sur le dessus L.1,90m / 2,40m / 3m</u> pour une installation facile et rapide directe sur le plafond ou sur le mur avec des équerres</p> <p>Rail à gorge en aluminium anodisé argent pour un guidage précis des montures</p> <p>guidage centré des roues</p>	<p>Équerre en option pour fixation murale réf.KC107</p>
<p>Bandeau Alu Argent et 2 embouts pour réf.KC083 H.60mm L.2,40m</p>	<p>2 Montures avec cage nylon et roues Delrin montées sur roulement à billes pour fixation sur champs</p>
<p>2 arrêts de fin de course pour bloquer la porte</p>	<p>Entaille bas de porte</p> <p>1 guide porte au sol pour faciliter l'ouverture</p>

Profil pour condamnation des portes bois coulissantes en applique

Accessoires de fixation de rail en option

<p>5 Equerres alu réf.KC107 pour fixation murale de rail de guidage 35x52 L.38</p>
<p>Cales (en option) pour une fixation sur mur avec plinthes</p>
<p>5 cales acier D.30x10mm réf.KC106</p>
<p>5 cales nylon noir 28x50mm réf.KC108</p>

<p>Profil aluminium à section rectangulaire 45 x 55mm / L.2066mm</p>
<p>Blanc réf.KC0890BL Anodisé Argent réf.KC0890</p>

Avant la pose, vérifier la possibilité de montage sur doublages ou murs creux. Utilisation à l'intérieur.